

Эфирный комплекс телекомпании «Пятый канал»

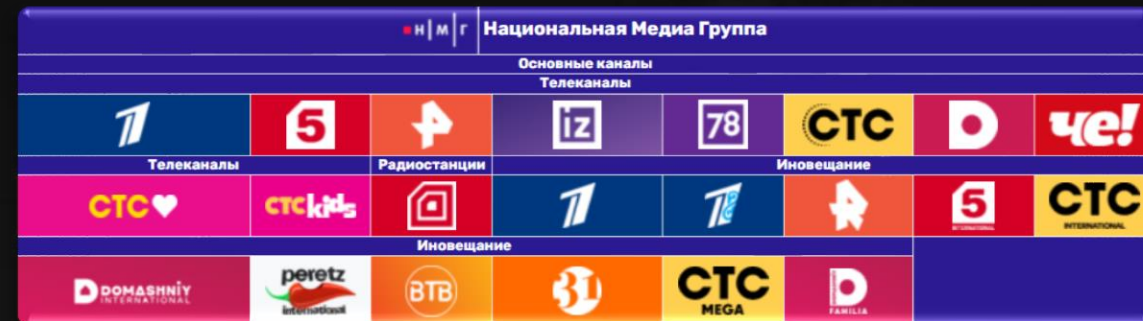

Телекомпания «Пятый канал»

- Входит в состав НМГ
- Распространение:
 - первый мультиплекс цифрового телевидения России
 - Через спутник в пакетах: Телекарта, Спутниковое МТС ТВ, Триколор ТВ, НТВ-Плюс
 - Региональные кабельные операторы
- Сетка вещания
 - 24 часовое расписание (до 5ти выпусков новостей в сутки)
 - 7 орбит (часовые пояса и региональные версии)
- Организатор ежегодного бала выпускников «Алые паруса»



Проект ОкноТВ на базе решения SkyLark

В июне 2022года начал работу новый эфирный комплекс «Пятого» канала

Решения SkyLark используются в системах:

- МAM
 - Долговременное хранение контента
 - Процесс подготовки покупного контента к эфиру
- Эфирной аппаратной
 - Запись
 - Эфирное воспроизведение
 - Автоматизация и управление устройствами
 - Графическое оформление
 - Контрольная запись



SkyLark iMAM - система управления контентом

Конечные цели системы управления медиаданными

- Получение и хранение медиафайлов и метаданных
- Поиск материала по текстовым метаданным
- Получения доступа к материалу для монтажа
- Монтаж по проху-копиям и экспортирт full-res
- Подготовка материала в эфиру
- Автоматическое копирования эфирных материалов эфирные серверы

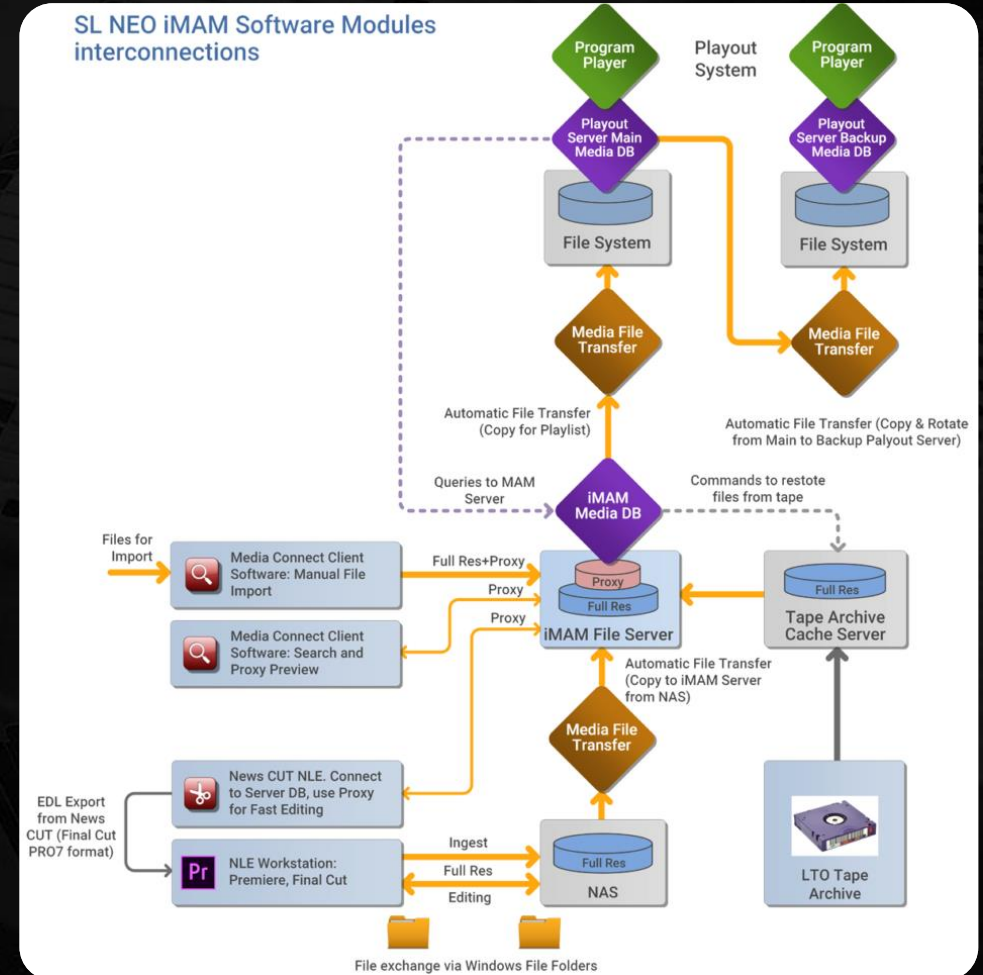

Процесс подготовки медиафайлов к эфирному воспроизведению

1. Импорт
2. ОТК
3. Редакторский контроль
4. Регистрация в трафик системе
5. Субтитрирование
6. Создание версий программы
7. Копирование на эфир

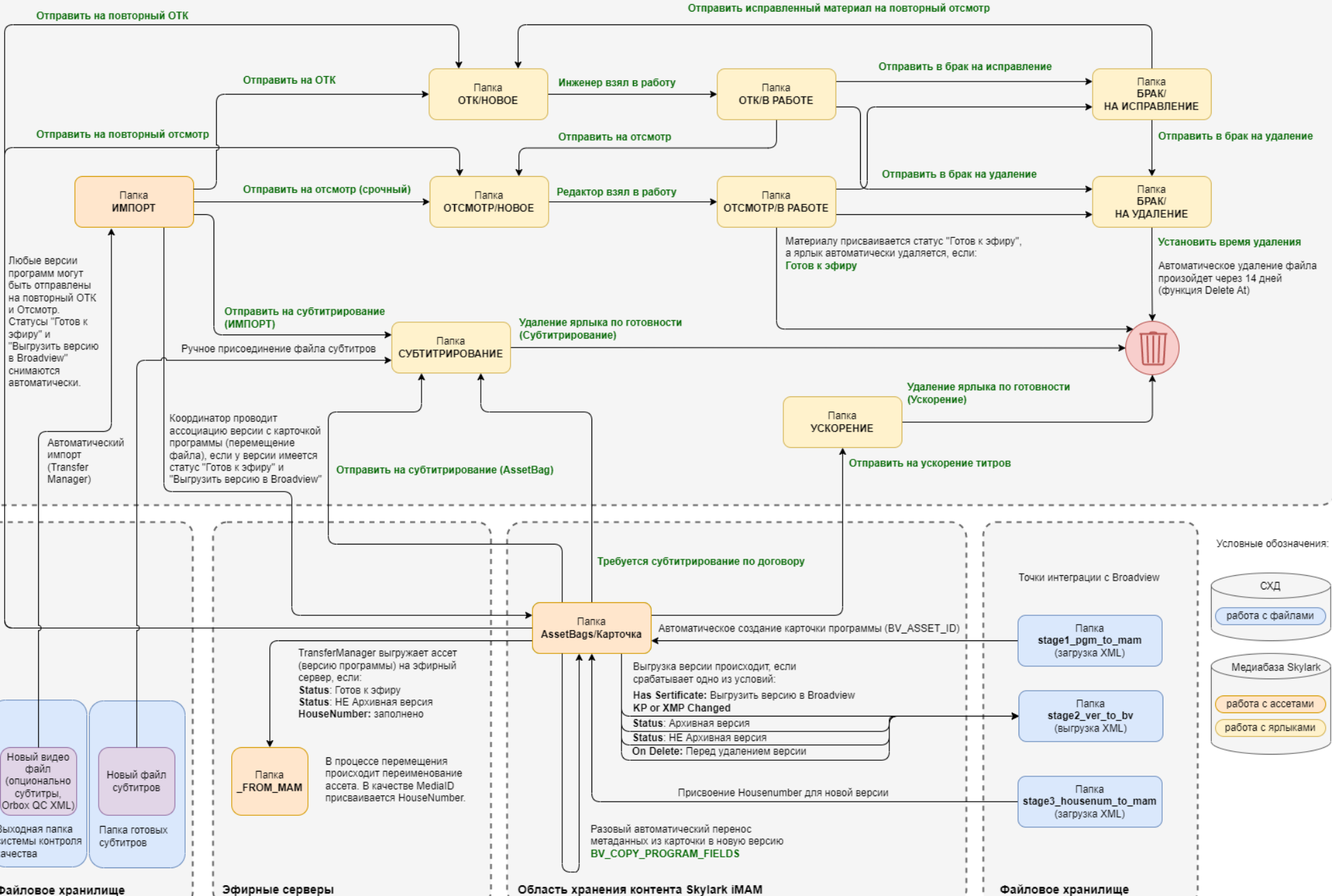

SkyLark iMAM - система управления контентом

Интерфейс пользователя в приложении MediaConnect или WEB.

- Операторы (инженер ОТК, редактор, монтажер) получают задания на основе появления объекта в рабочей папке. Задание может быть продублировано сообщением во внутренний мессенджер.
- Операторы не переносят файлы между папками, а проставляют статусы на основе которых система передает контент на следующие этапы процесса.

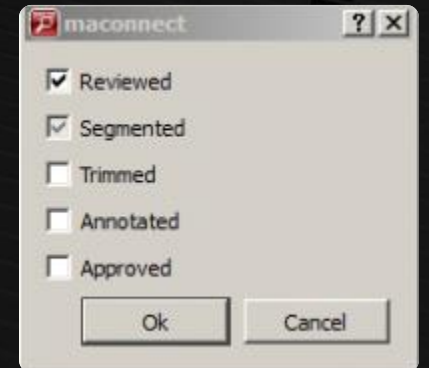

SkyLark iMAM - система управления контентом

Импорт и экспорт медиафайлов

- Импорт
 - Загрузка программ
 - Загрузка промо и стыков
- Экспорт
 - Автоматическая выгрузка на эфир при выполнении всех условий
 - Переименование файлов под ID (HouseNumber) системы трафик планирования

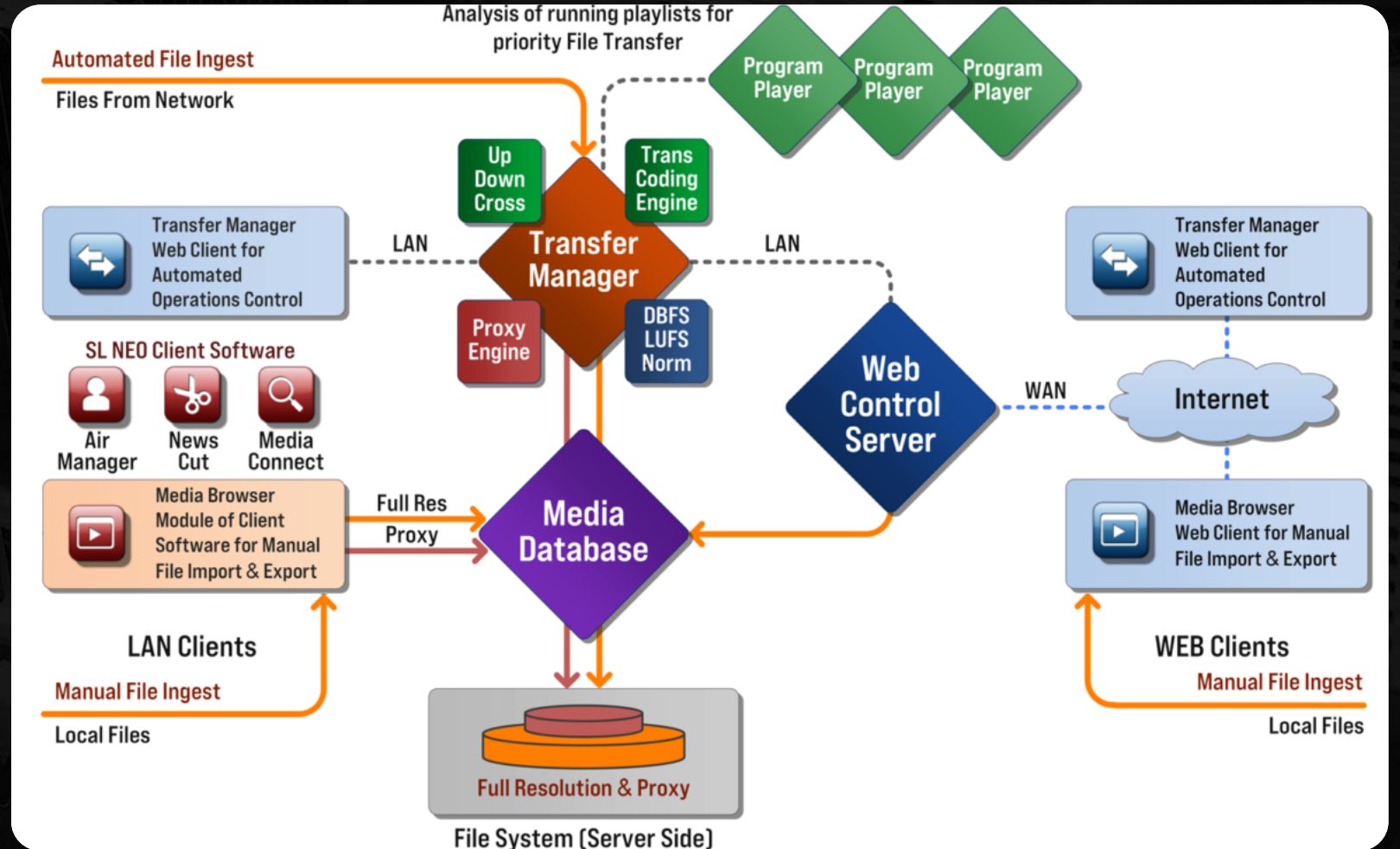

SkyLark iMAM - система управления контентом

Пользователи системы и роли

- Координатор
 - Принимает материал - формируется задание на ОТК
 - Может статус «Срочное» - сформируется задание на ред. отсмотр

Принят на канал	<input checked="" type="checkbox"/>	
Оригинал	<input type="checkbox"/>	
Срочный	<input checked="" type="checkbox"/>	
ОТК в работе	<input type="checkbox"/>	
ОТК пройдено	<input type="checkbox"/>	
Отсмотр в работе	<input type="checkbox"/>	
Отсмотр пройдено	<input type="checkbox"/>	
Брак на исправление	<input type="checkbox"/>	
Брак на удаление	<input type="checkbox"/>	
Требуется ускорение титров	<input type="checkbox"/>	
Требуется субтитрование	<input type="checkbox"/>	
Выгрузить версию в Broadview	<input type="checkbox"/>	
Готов к эфиру	<input type="checkbox"/>	
Архивная версия	<input type="checkbox"/>	

SkyLark iMAM - система управления контентом

Пользователи системы и роли

- Координатор
 - Принимает материал - формируется задание на ОТК
 - Может статус «Срочное» - сформируется задание на ред. отсмотр ТК
- Инженер ОТК
 - Принимает в работу – происходит заполнение полей метаданных
 - Устанавливает статус: проедено / исправить / удалить
- Редактор
 - Принимает в работу – происходит заполнение полей метаданных
 - Размечает точки для вторичных событий и графики
 - Устанавливает статус: «Выгрузить версию в Broadview»

Принят на канал	<input checked="" type="checkbox"/>	
Оригинал	<input type="checkbox"/>	Purple
Срочный	<input checked="" type="checkbox"/>	Blue
ОТК в работе	<input checked="" type="checkbox"/>	Yellow
ОТК пройдено	<input type="checkbox"/>	Light Green
Отсмотр в работе	<input checked="" type="checkbox"/>	Yellow
Отсмотр пройдено	<input type="checkbox"/>	Light Green
Брак на исправление	<input type="checkbox"/>	Pink
Брак на удаление	<input type="checkbox"/>	Red
Требуется ускорение титров	<input type="checkbox"/>	Orange
Требуется субтитрование	<input type="checkbox"/>	Orange
Выгрузить версию в Broadview	<input type="checkbox"/>	Green
Готов к эфиру	<input type="checkbox"/>	Green
Архивная версия	<input type="checkbox"/>	Black

SkyLark iMAM - система управления контентом

Пользователи системы и роли

- Координатор
 - Принимает материал - формируется задание на ОТК
 - Может статус «Срочное» - сформируется задание на ред. отсмотр ТК
- Инженер ОТК
 - Принимает в работу – происходит заполнение полей метаданных
 - Устанавливает статус: проедено / исправить / удалить
- Редактор
 - Принимает в работу – происходит заполнение полей метаданных
 - Размечает точки для вторичных событий и графики
 - Устанавливает статус: «Выгрузить версию в Broadview»
- Координатор
 - Производить ассоциацию материала с карточкой программа

Принят на канал	<input checked="" type="checkbox"/>	
Оригинал	<input type="checkbox"/>	
Срочный	<input checked="" type="checkbox"/>	
ОТК в работе	<input checked="" type="checkbox"/>	
ОТК пройдено	<input checked="" type="checkbox"/>	
Отсмотр в работе	<input checked="" type="checkbox"/>	
Отсмотр пройдено	<input checked="" type="checkbox"/>	
Брак на исправление	<input type="checkbox"/>	
Брак на удаление	<input type="checkbox"/>	
Требуется ускорение титров	<input type="checkbox"/>	
Требуется субтитрование	<input type="checkbox"/>	
Выгрузить версию в Broadview	<input checked="" type="checkbox"/>	
Готов к эфиру	<input checked="" type="checkbox"/>	
Архивная версия	<input type="checkbox"/>	

SkyLark iMAM - система управления контентом

Пользователи системы и роли

- Режиссеры монтажа
 - Принимает в работу материал со статусов «на исправление»
 - Заменяет медиа с сохранением всех метаданных
 - Снимает статус «Брак на исправление» - сформируется новое задание на отсмотр ОТК

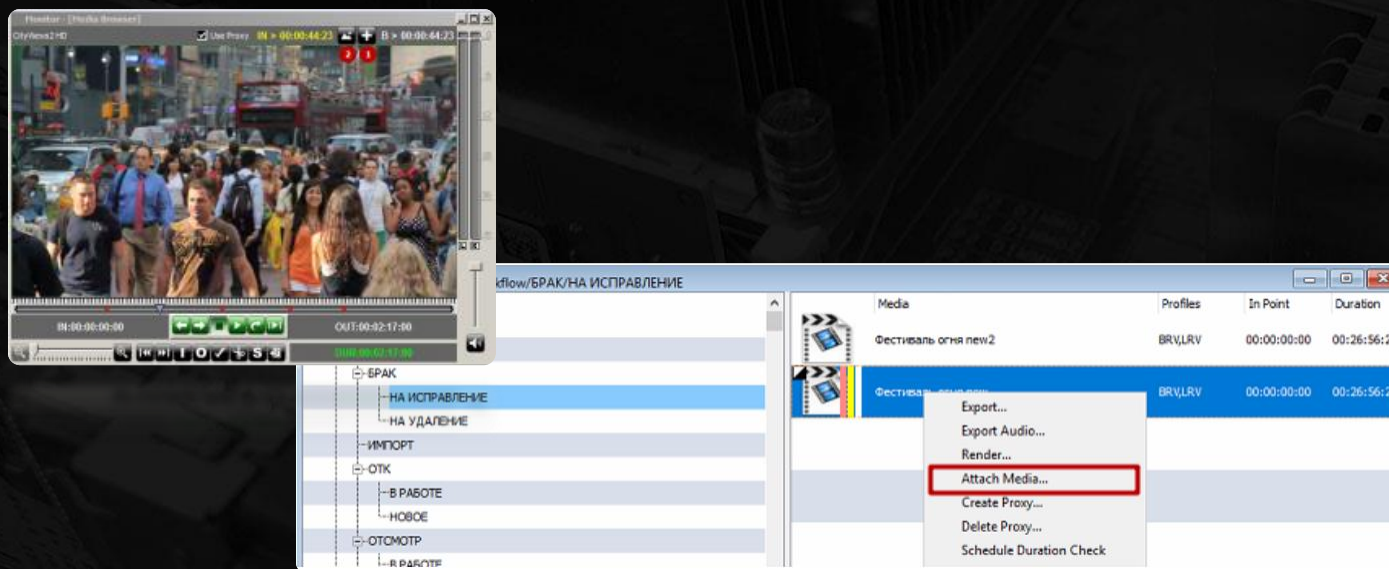

Принят на канал	<input checked="" type="checkbox"/>	
Оригинал	<input type="checkbox"/>	
Срочный	<input type="checkbox"/>	
ОТК в работе	<input checked="" type="checkbox"/>	
ОТК пройдено	<input type="checkbox"/>	
Отсмотр в работе	<input type="checkbox"/>	
Отсмотр пройдено	<input type="checkbox"/>	
Брак на исправление	<input checked="" type="checkbox"/>	
Брак на удаление	<input type="checkbox"/>	
Требуется ускорение титров	<input type="checkbox"/>	
Требуется субтитрование	<input type="checkbox"/>	
Выгрузить версию в Broadview	<input type="checkbox"/>	
Готов к эфиру	<input type="checkbox"/>	
Архивная версия	<input type="checkbox"/>	

SkyLark iMAM - система управления контентом

Пользователи системы и роли

- Редакторы субтитров
 - Принимает материал в работу
 - Производит редактирование или создает файл субтитры и прикрепляет его к материалу в базе
 - Снимает статус «Требуется субтитрование»
- Редакторы ускоренных титров
 - Принимает материал в работу
 - Формируют медиафайл с ускоренными титрами и импортируют его в медиабазу
- Промо менеджеры
 - Выполняют отбор и экспорт необходимых файлов в ручном режиме
- Отдел выпуска
 - Может контролировать подготовка материала в эфиру
 - Заменять координаторов и редакторов для оперативных программ

Принят на канал	<input checked="" type="checkbox"/>	
Оригинал	<input type="checkbox"/>	
Срочный	<input type="checkbox"/>	
ОТК в работе	<input type="checkbox"/>	
ОТК пройдено	<input checked="" type="checkbox"/>	
Отсмотр в работе	<input type="checkbox"/>	
Отсмотр пройдено	<input type="checkbox"/>	
Брак на исправление	<input type="checkbox"/>	
Брак на удаление	<input type="checkbox"/>	
Требуется ускорение титров	<input checked="" type="checkbox"/>	
Требуется субтитрование	<input checked="" type="checkbox"/>	
Выгрузить версию в Broadview	<input type="checkbox"/>	
Готов к эфиру	<input type="checkbox"/>	
Архивная версия	<input type="checkbox"/>	

SkyLark iMAM - система управления контентом

Оборудование

- Серверы медиабазы
 - Основной
 - Резервный
- Серверы записи внешних линий
- Серверы файлового трансфера
 - Основной
 - Дополнительный
- Серверы формирования проху
 - Основной
 - Дополнительный



SkyLark SL NEO - в эфирной аппаратной

Концепция многоканальной ЭА по модели CAIB

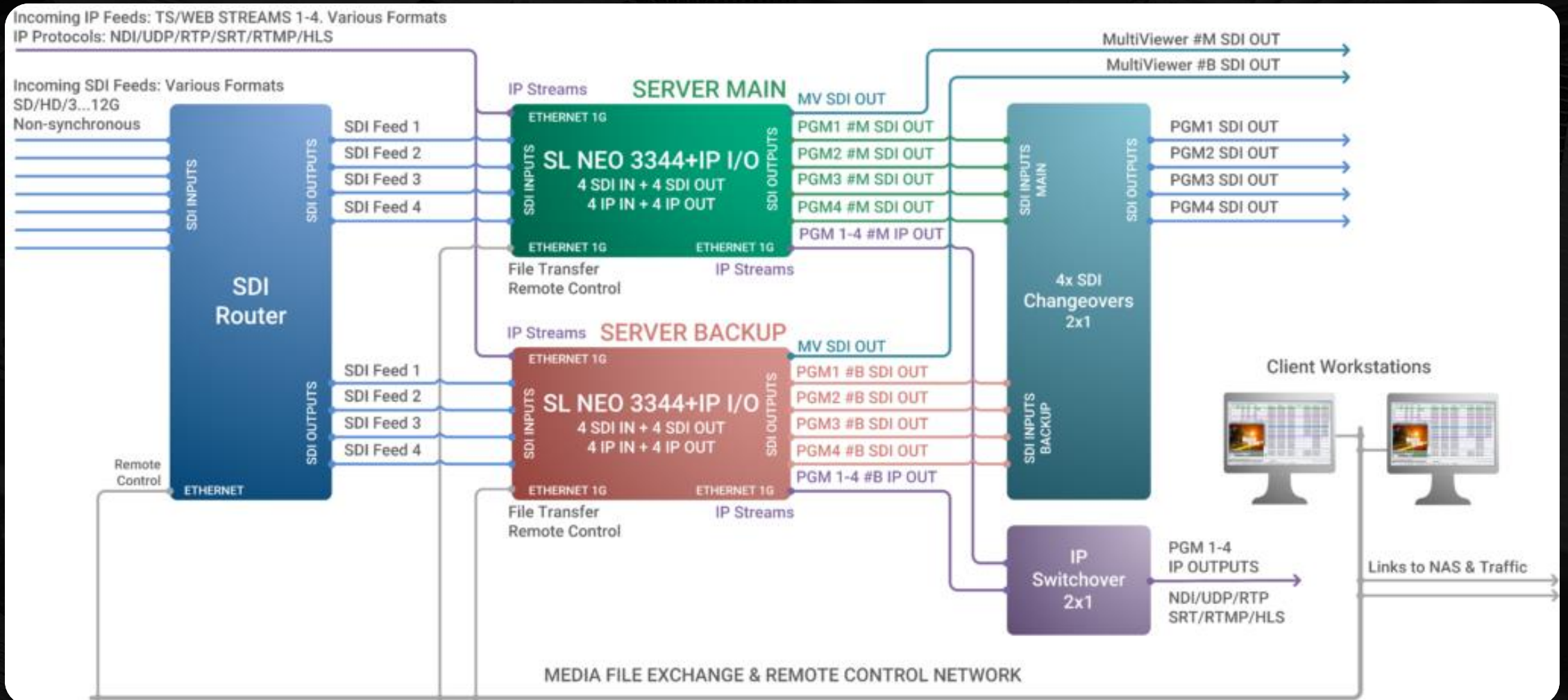

SkyLark SL NEO - в эфирной аппаратной

Концепция многоканальной ЭА классической схеме

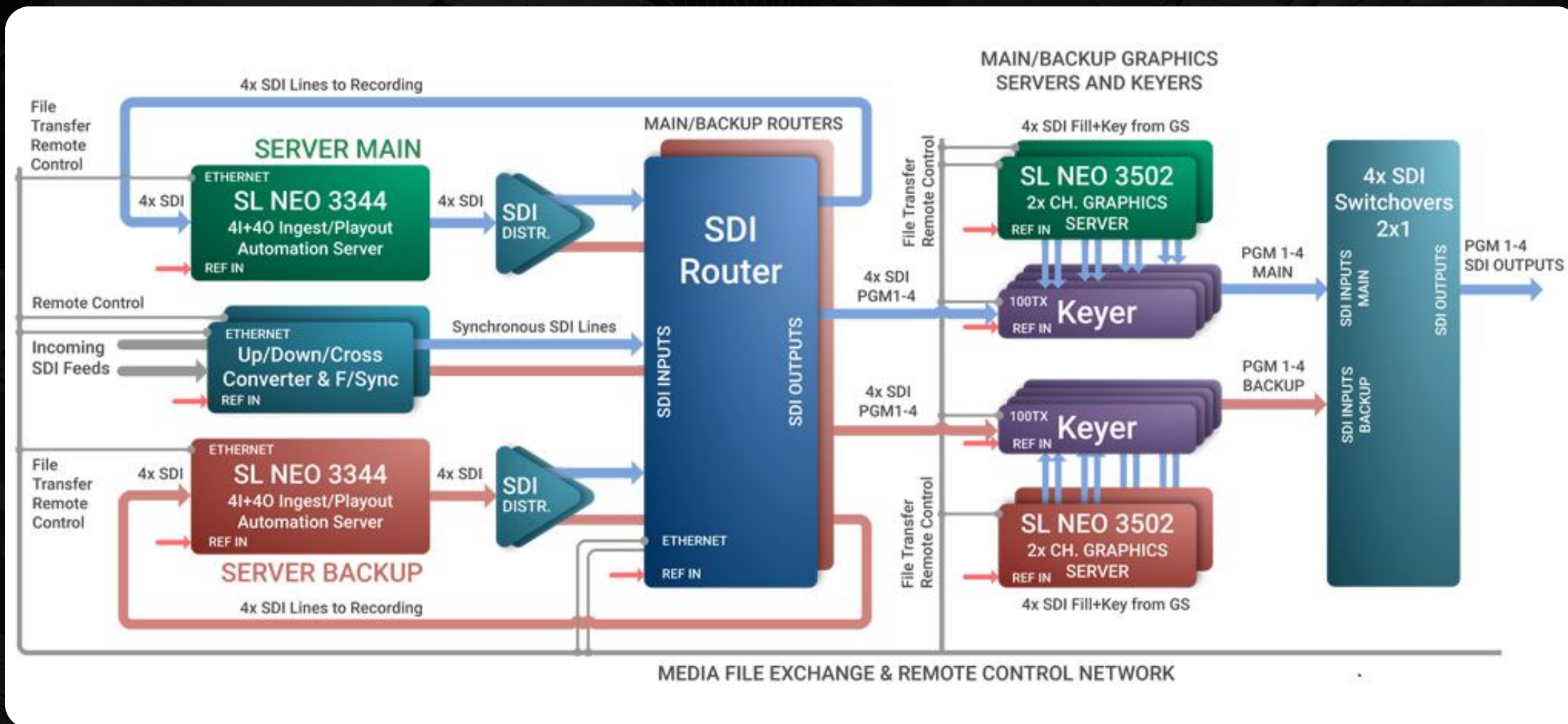

SkyLark SL NEO - в эфирной аппаратной

Оборудование

- Запись внешних линий
 - Два 8ми канальных сервера записи SL NEO 1380 M8
- Файловое воспроизведение и автоматизация
 - Два основных 4х канальных сервера воспроизведения SL NEO 2304 M0
 - Два резервных 4х канальных сервера воспроизведения SL NEO 2304 M0
- Графическое оформление
 - Два основных 4х канальных сервера графики SL NEO 5304 M8
 - Два резервных 4х канальных сервера графики SL NEO 5304 M8
- Мультиэкранный контроль и кодирование
 - 4 процессора 8ти канальных процессора SL NEO 8388 M8
- Студийная запись и воспроизведения
 - Два основных 8х канальных универсальных сервера SL NEO 33x8 M8
 - Два резервных 8х канальных универсальных сервера SL NEO 33x8 M8

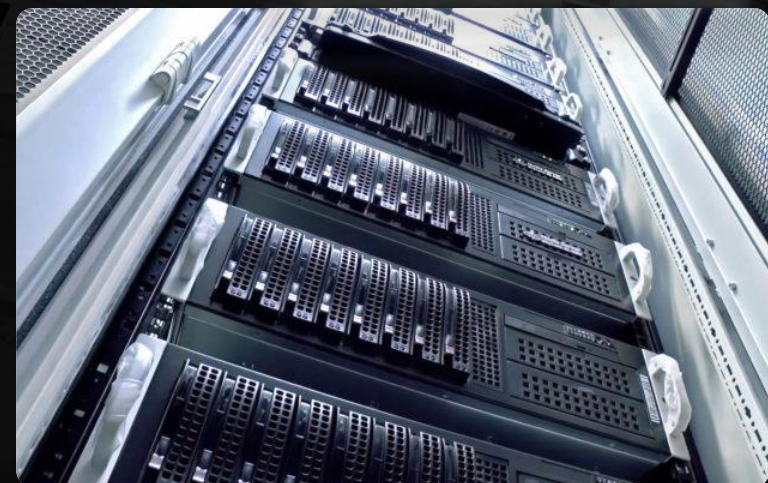
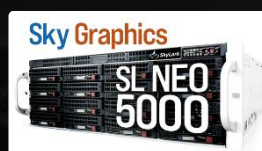

SkyLark Technology Inc.

[http:// skylark.tv](http://skylark.tv)

<http:// skylark.ru>

<http:// wiki.skylark.ru>



Компания «SIA» - дилер в центральной Азии

<http://sia.kz>

Sia

